

SKV-Verbinder

Jumper / Horizontaler Board-to-Board-Verbinder

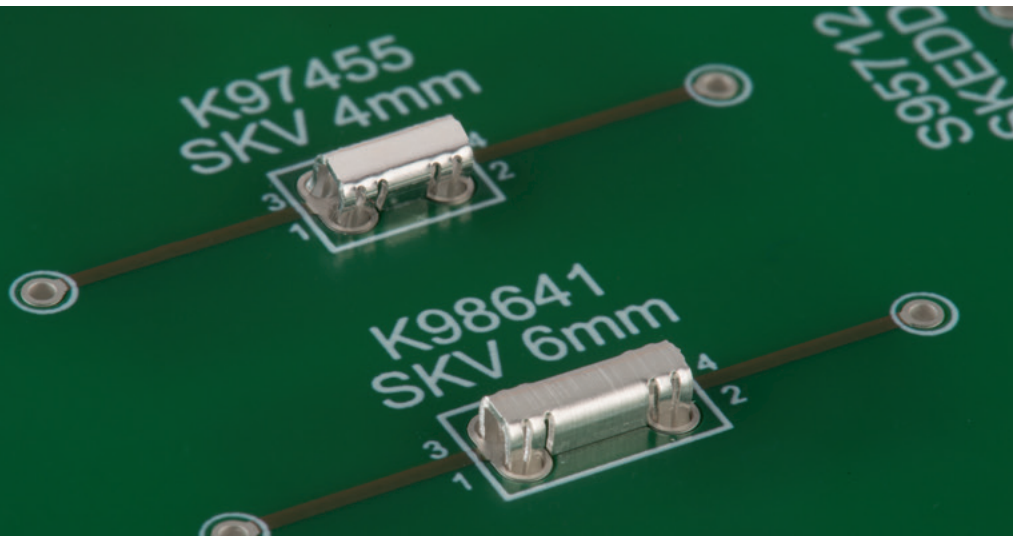

SKEDD

Die Verbindungstechnologie SKEDD bietet eine einfache und zuverlässige Alternative zur Löt- oder Einpresstechnik. SKEDD ermöglicht eine direkte und reversibel steckbare Kontaktierung von Leiterplatten. Ein Stanzkontakt mit Federeigenschaften (SKEDD-Gabel) wird über ein Gehäuse mechanisch fixiert und die Leiterplatte dient als Kontaktpartner. Der Haltesockel als Zwischenkomponente entfällt. Dadurch werden bis zu 50 % Material eingespart und ein aufwendiger und thermisch belastender Prozess für die Elektronik entfällt. Somit wird eine Systemvereinfachung durch Weglassen einer Verbindungsebene bei gleicher Funktionalität, einfacher Handhabung und gegebener Zuverlässigkeit erreicht.

SKEDD bietet Substitutionspotenzial für viele gängige Verbindungslosungen verschiedenster Anwendungskategorien wie Hochstrom-/Signal-Steckverbinder, Board-to-Board-Verbinder oder der Montage von Komponenten auf Leiterplatten.

Einsatzmöglichkeiten

- (Hochstrom-) Jumper
- Verbindung von zwei Leiterplatten in gleicher Ebene (koplanar)

Verarbeitung

Die SKV-Steckverbinder können von Hand in die Leiterplatte gesteckt und gezogen werden.

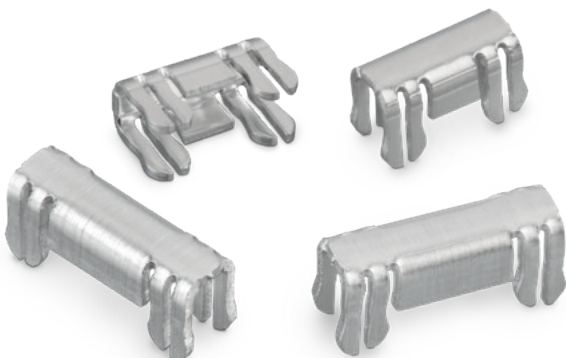

Mechanische Kennwerte

Steckzyklen	10	
Raster	K97455 4,0 mm	K98641 6,0 mm

Elektrische Kennwerte

Stromtragfähigkeit	18 A bei 85 °C	
Max. Spannung	K97455 460 V _{RMS} / 3300 V (1,2/50µs)	K98641 860 V _{RMS} / 5040 V (1,2/50µs)
Isolationsstrecke	2,4 mm*	4,4 mm*
Übergangswiderstand	< 0,5 mΩ	

Umgebungsbedingungen

Einbausituation	Horizontaler Einbau, bedingte Vibrationssicherheit
Betriebstemperatur	-40 °C bis +105 °C

Material

Kontaktmaterial	CuSn6	
Kontaktfläche	K97455 Sn (Stanzkanten blank)	K98641 galvanisch Silber

Leiterplatte

Leiterplattendicke	mindestens 1,5 mm
Enddurchmesser	1,40 + 0,1 / -0,06 mm
Endkupferschichtdicke	min. 25 µm
Restring	≥ 0,1 mm

Verarbeitungsparameter

Steckkraft	~ 20 N
Auszugskraft	~ 15 N

*Die Angaben gelten für einen Restring von 0,1 mm nach DIN EN 60664-1 (VG2, gedruckte Schaltungen)

SKV-Verbinder

Jumper / Horizontaler Board-to-Board-Verbinder



Bohrbilder*

K97455 für Einsatz als Jumper

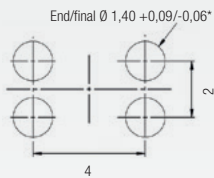

K97455 für Einsatz als Board-to-Board-Verbinder**

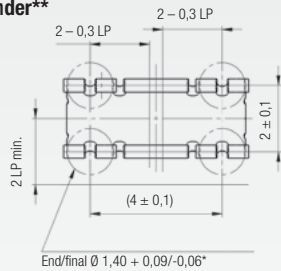

**Für den Einsatz des SKV ist das in der Zeichnung dargestellte Bohrloch zu verwenden. LP stellt den Mindestabstand zum Rand der Leiterplatte beim Verbinden von 2 Leiterplatten dar.

K98641 für den Einsatz als Jumper

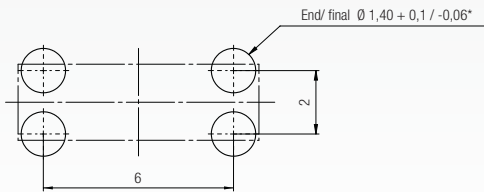

*Aufbau der Durchkontaktierung gemäß IPC-6012C.
Gültig für HAL, chem. Ni/Au, chem. Sn.

Abmessungen

K97455

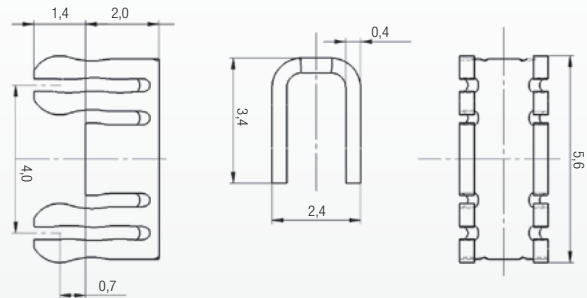

K98641

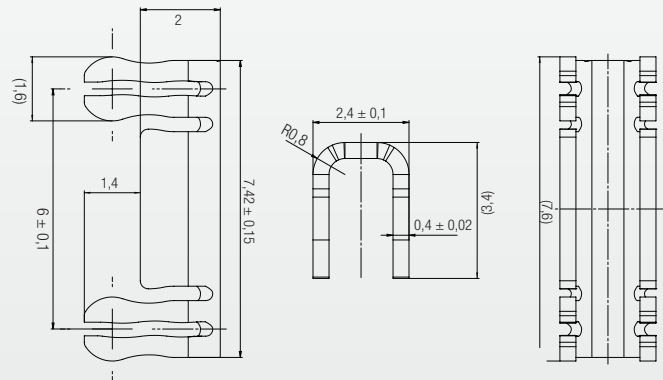

Werkzeuge



Handbestückungswerkzeug S98958

Strombelastbarkeit

Die Strombelastbarkeit des SKV kann der korrigierten Deratingkurve entnommen werden.

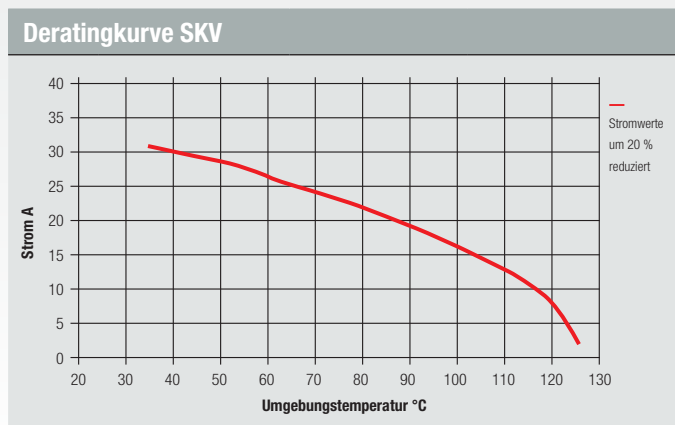

Hinweis:

Vorrangig gelten die Bemaßungen und Angaben der aktuellen Kundezeichnung. Datenblatt unterliegt nicht dem PCN Änderungsdienst.

Weitere Informationen erhalten Sie unter www.we-online.de/skdd oder +49 7940 9810-0